

ES8ZE0RS

('ON ONIMVHD) 台 号 图 号

版 数 REV.	年 月 日 DATE	DCN NO.	变 更 内 容 DESCRIPTION	製 図 DR.	担 当 CHK.	査 閲 APPD.	承 認 APPD.

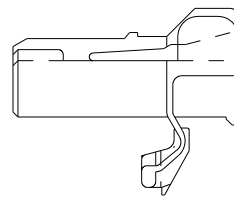
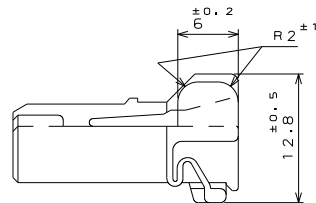
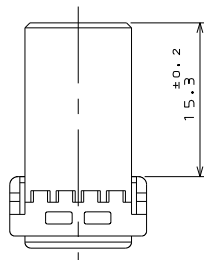
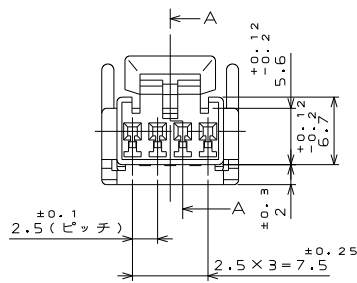
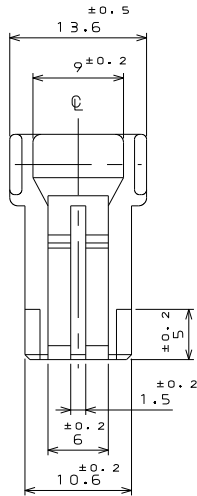

参 考

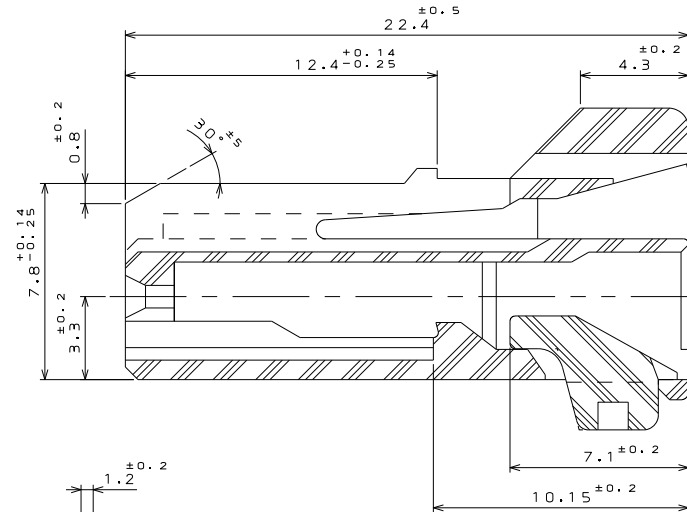

断面 A-A
(尺 度 5 : 1)

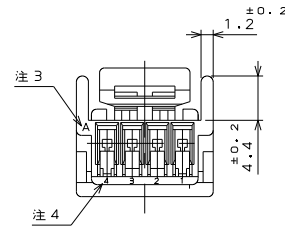

略 図

- 注 1. 本品の相手コネクタは、IL-AG5-4P-S3※2-※である。
- 注 2. 適用端子はMX7-SGC3である。
- 注 3. 金型マークを浮き出す。
- 注 4. 端子 No. を浮き出す。

1	インシュレータ	1	PBT	仕 上	色 相 : 暗 灰
符 号 NO.	名 称 DESCRIPTION	個 数 QTY.	材 料 MATERIAL	仕 上 FINISH	備 考 REMARKS
仕 様 書 (SPECIFICATION)	JACS-1567 J AHL-1567	第 1 版 (ORIGINAL DATE)	1998.6.8	尺 度 (SCALE) 2 : 1	シ リ ー ズ (SERIES) MX7-E
一 般 公 差 (GENERAL TOLERANCE)		製 図 DR.		名 称 (TITLE)	
寸 法 (DIMENSION)	角 度 (ANGLES)	担 当 CHK.	久 米	MX7-E-4SC ソ ケ ッ ト ハ ウ ジ ン グ	
. ± 0.8	X° ±	査 閲 APPD.	市 山	(MX7-SGC3 対 応)	
.X ± 0.4	X°X ±	承 認 APPD.	竹 川	重 量 (WEIGHT)	日 本 航 空 電 子 工 業 株 式 有 限 公 司 JAPAN AVIATION ELECTRONICS INDUSTRY, LTD.
.XX ± 0.1					図 面 番 号 (DRAWING NO.)
.XXX ±					SJ032853
					版 数 (REV.)
					1

本 図 面 は 日 本 航 空 電 子 工 業 (株) の 所 有 する 情 報 を 含 む も の で 当 社 の 許 可 な く 複 製 を 禁 止 する。
THIS DRAWING CONTAINS INFORMATION THAT IS PROPRIETARY TO JAE AND CAN NOT BE REPRODUCED WITHOUT WRITTEN CONSENT OF JAE.

DCF-C-212D(98.02)



CDS-98-110-10104

SIZE A3